

## STRAATMEUBILAIR VAN ALFF BANK (enkelzijdig)

### Verklaring

- Lasnaad
- RVS-slotbout M6 + ring + moer, lengte 6 cm

### Kleur

Onderstel thermisch verzinkt NEN 1275  
en gepoedercoat in zwart RAL 9011

Latten RAL 6012 (standaard) of RAL 9001 (WIT) of  
natuurel (eiken gelakt)

### Opmerkingen

- \* Alle latten met vellingkant 0.3 cm

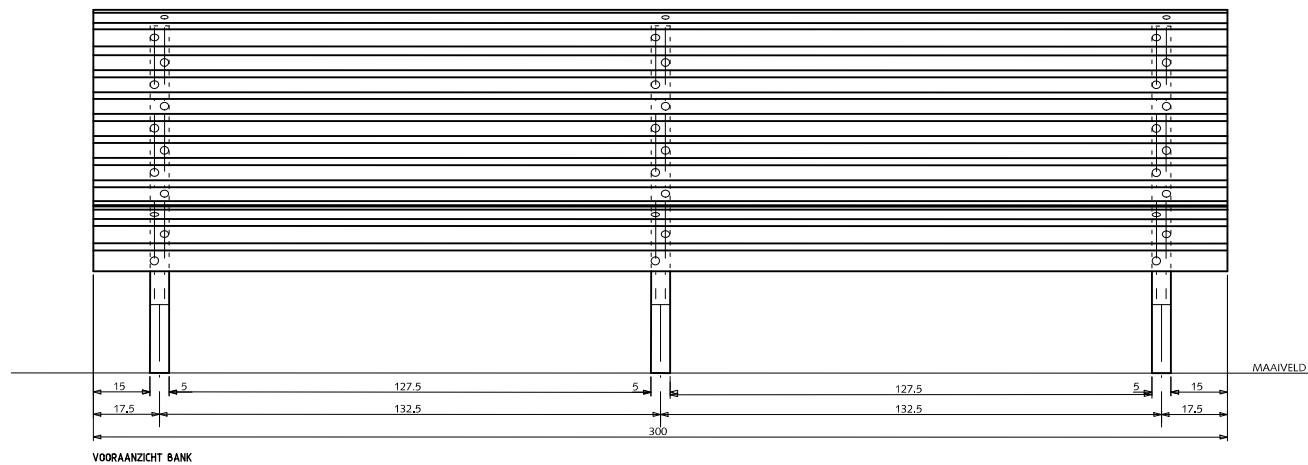
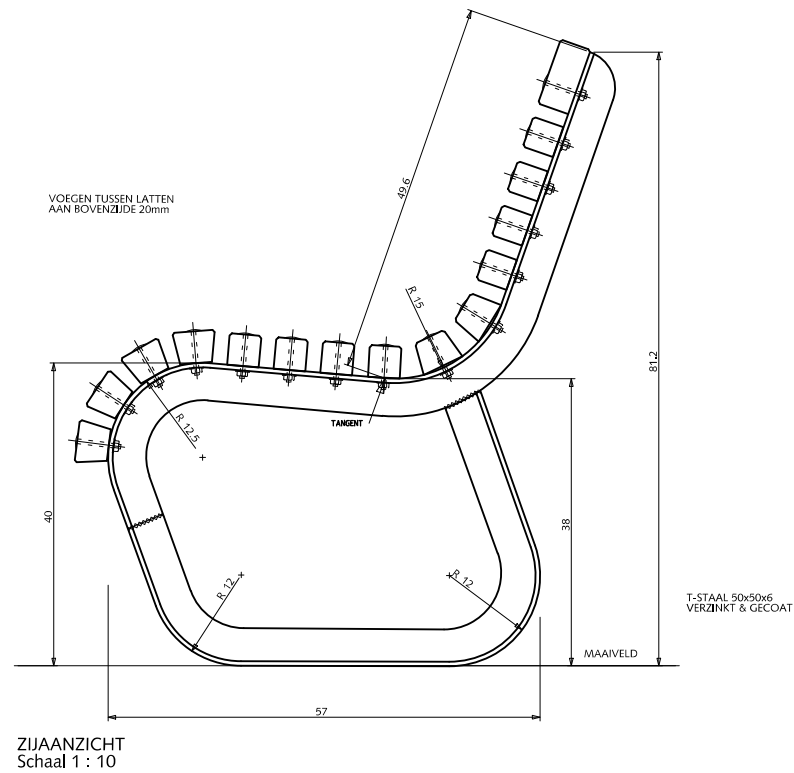

Gemeente Den Haag

december 2013

RESIDENTIEKWALITEIT

blad: RST 09

HANDBOEK OPENBARE RUIMTE  
STANDAARD WEGENBOUWDETAILS

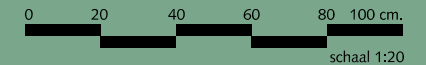

# STRAATMEUBILAIR VAN ALFF BANK (enkelzijdig)

## Verklaring

- Lasnaad
- RVS-slotbout M6 + ring + moer, lengte 6 cm

## Kleur

Onderstel thermisch verzinkt NEN 1275  
en gepoedercoat in zwart RAL 9011

Latten Cumaru FSC RAL 6012 (standaard) of RAL 9001 (WIT) of  
van naturel (eiken gelakt)

## Opmerkingen

\* Alle latten met vellingkant 0.3 cm

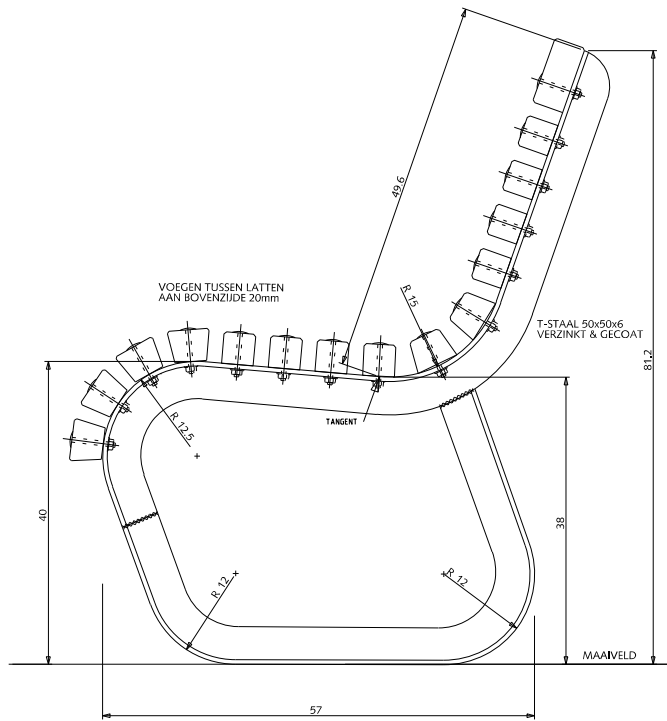

ZIJAAZICHT  
Schaal 1 : 10

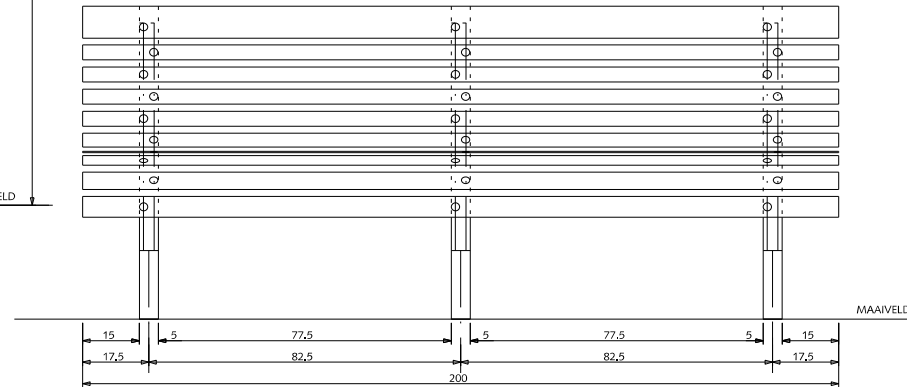

VOORAANZICHT

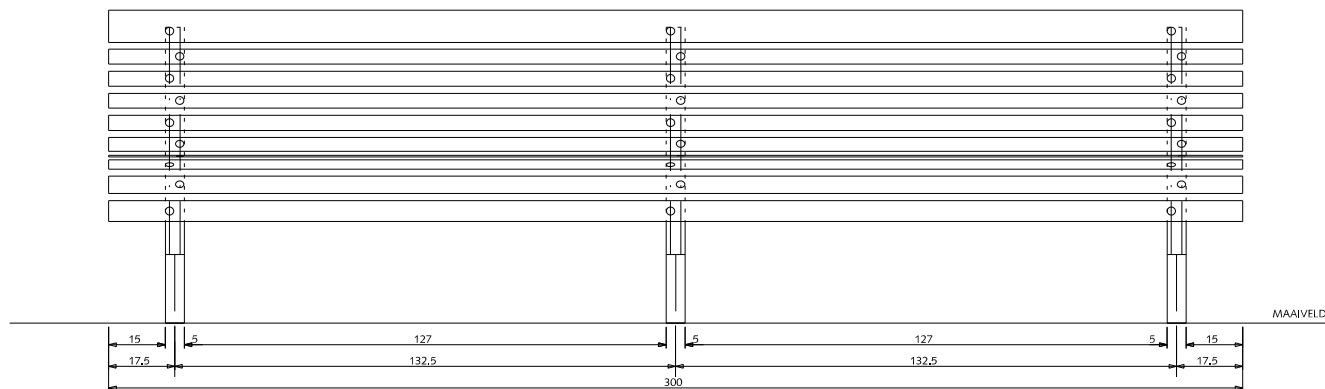

VOORAANZICHT



Gemeente Den Haag

0 20 40 60 80 100 cm.

schaal 1:20

december 2016



RESIDENTIEKWALITEIT

blad: RST 09

HANDBOEK OPENBARE RUIMTE  
STANDAARD WEGENBOUWDETAILS

# STRAATMEUBILAIR VAN ALFF BANK MET LEUNING (enkelzijdig)

## Verklaring

-  Lasnaad
-  RVS-slotbout M6 + ring + moer, lengte 6 cm

## Kleur

Onderstel thermisch verzinkt NEN 1275  
en gepoedercoat in zwart RAL 9011

Latten Cumaru FSC RAL 6012 (standaard) of RAL 9001 (WIT) of  
natuurel (eiken gelakt)

## Opmerkingen

- \* Alle latten met vellingkant 0.3 cm

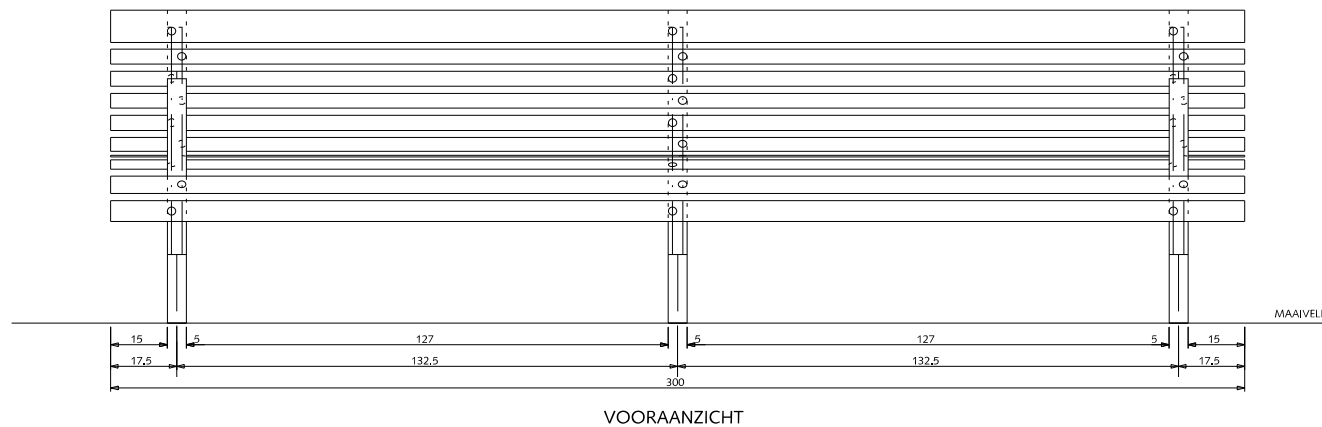
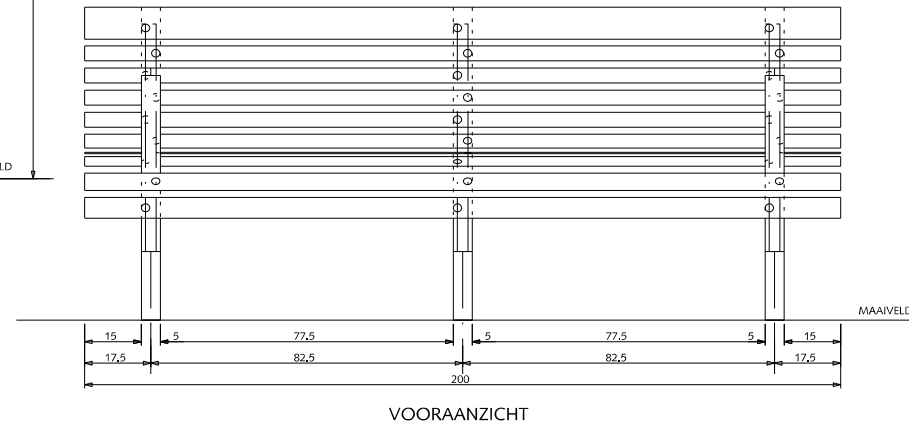
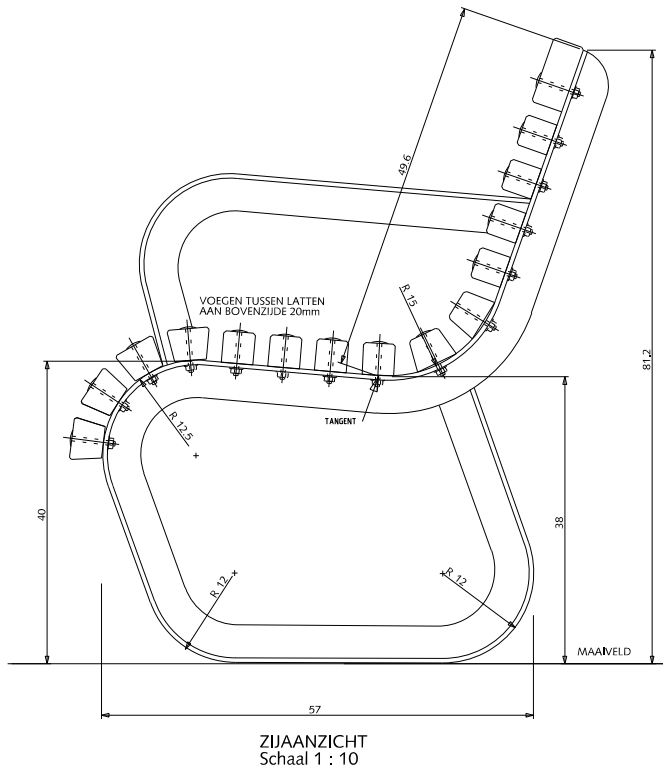

Gemeente Den Haag

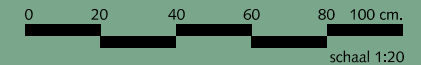

december 2016

RESIDENTIEKWALITEIT

blad: RST 10



HANDBOEK OPENBARE RUIMTE  
STANDAARD WEGENBOUWDETAILS

# STRAATMEUBILAIR

## VAN ALFF BANK BREDE LATTEN

(enkelzijdig)

### Verklaring

-  Lasnaad
-  RVS-slotbout M6 + ring + moer, lengte 6 cm

### Kleur

Onderstel thermisch verzinkt NEN 1275  
en gepoedercoat in zwart RAL 9011

Latten Cumaru FSC RAL 6012 (standaard) of RAL 9001 (WIT) of  
natuurlijk (eiken gelakt)

### Opmerkingen

- \* Alle latten met vellingkant 0.3 cm

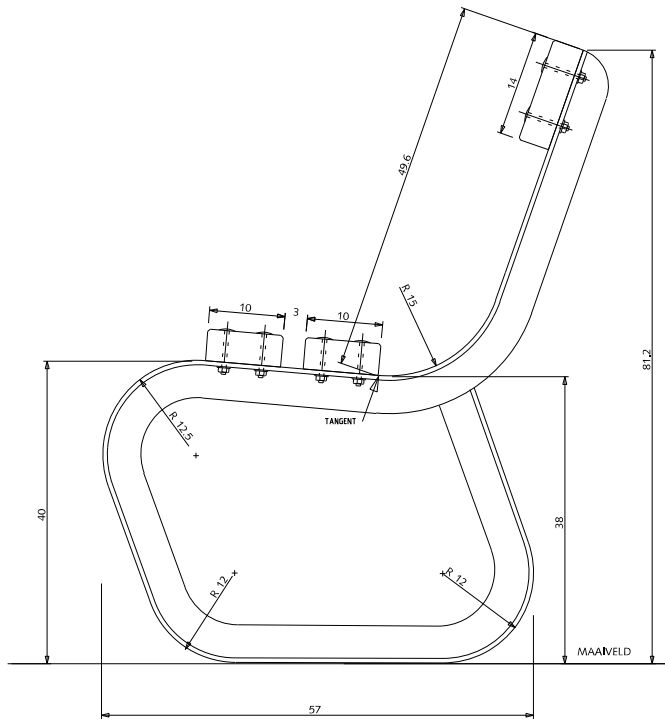

ZIJEAANZICHT  
Schaal 1 : 10

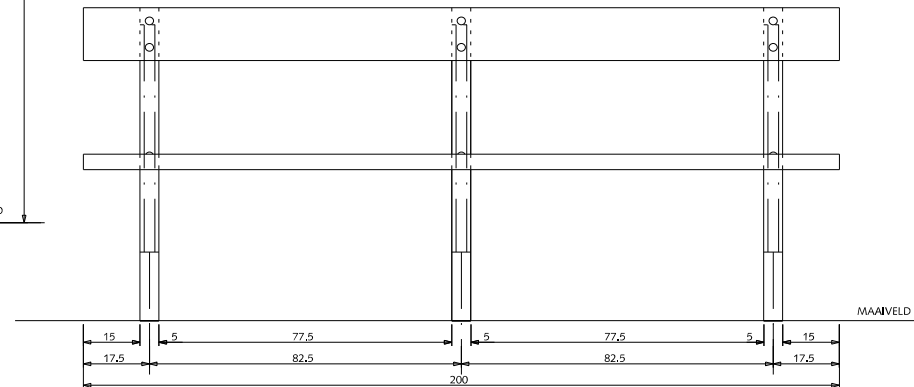

VOORAANZICHT

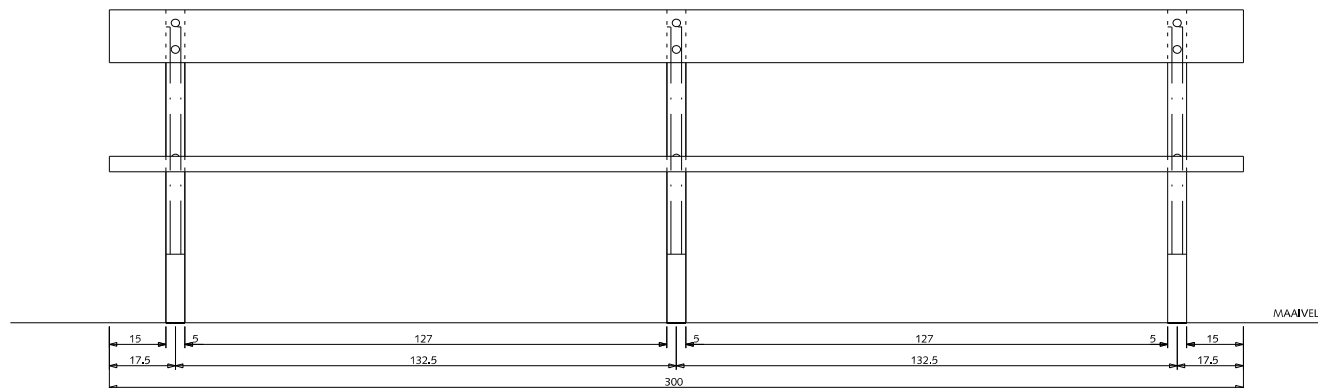

VOORAANZICHT



Gemeente Den Haag

0 20 40 60 80 100 cm.

schaal 1:20

december 2016

RESIDENTIEKWALITEIT

blad: RST 11

HANDBOEK OPENBARE RUIMTE  
STANDAARD WEGENBOUWDETAILS

VAN ALFF BENCH  
schaal 1:20

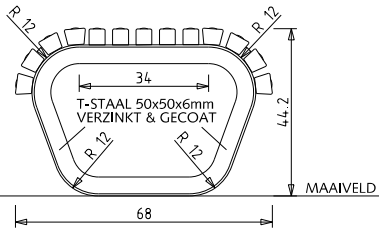

VAN ALFF PICKNICK TAFEL  
schaal 1:20

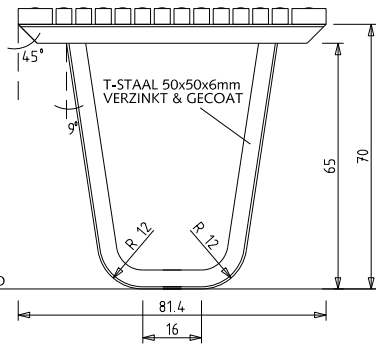

VAN ALFF BREDE BENCH  
schaal 1:20

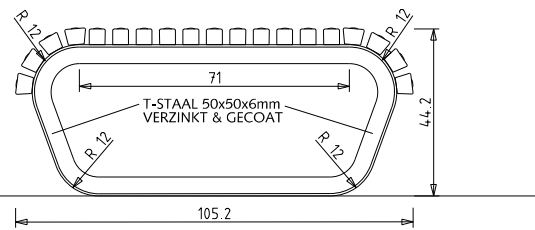

BOVENAANZICHT

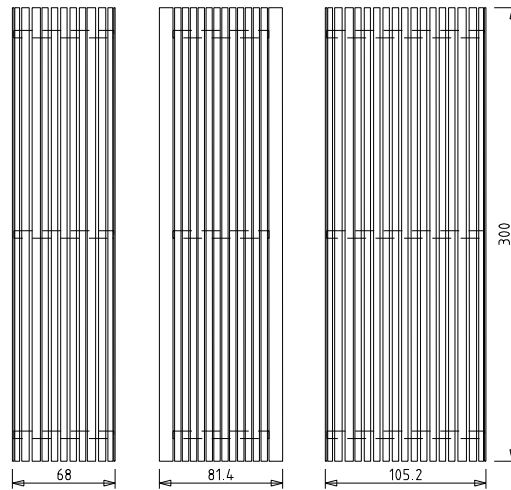

VAN ALFF PICKNICK TAFEL (variant)  
schaal 1:20

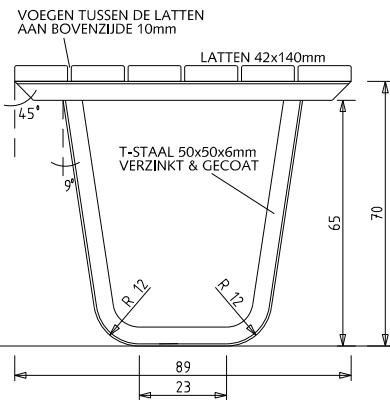

VAN ALFF BENCH (variant)  
schaal 1:20

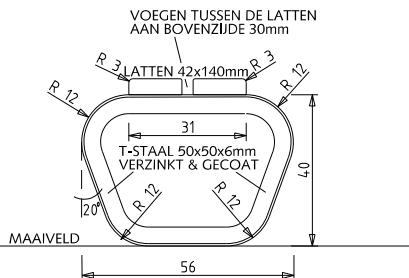

BOVENAANZICHT (variant)

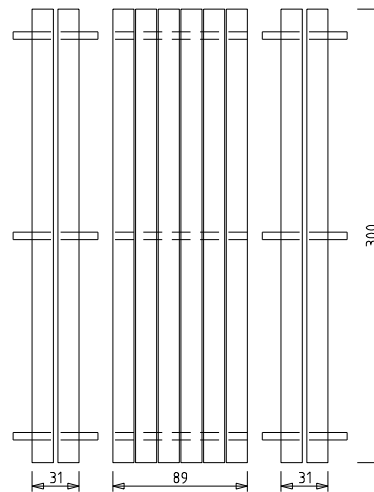

## STRAATMEUBILAIR

### VAN ALFF PICKNICKSET

#### Verklaring

#### Kleur

Onderstel thermisch verzinkt NEN 1275 en gepoedercoat in zwart RAL 9011

Latten Cumaru FSC RAL 6012 (standaard) of RAL 9001 (WIT) of naturel (eiken gelakt)

#### Opmerkingen

\* Alle latten met vellingkant 0.3 cm



Gemeente Den Haag

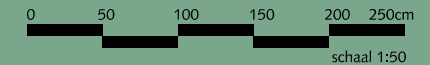

december 2016

### RESIDENTIEKWALITEIT

blad: RST 12

### HANDBOEK OPENBARE RUIMTE STANDAARD WEGENBOUWDETAILS

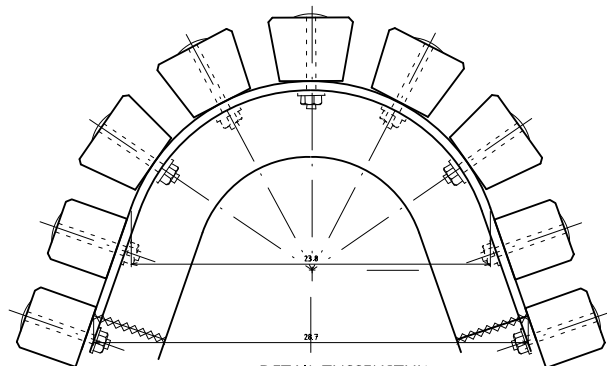
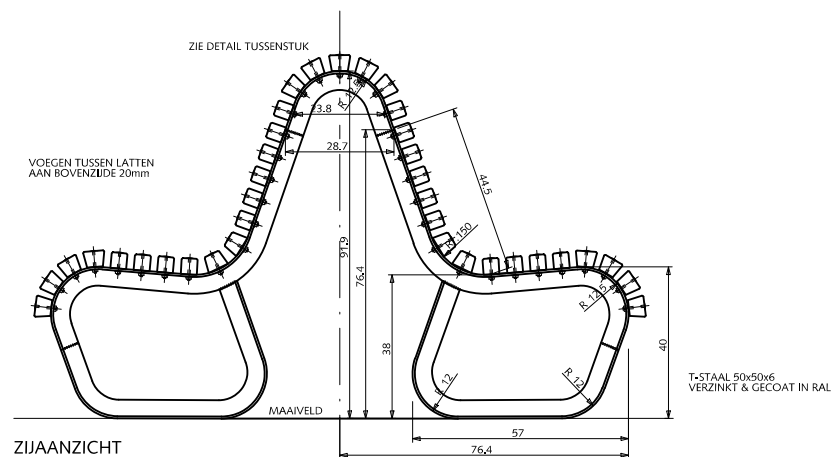

DETAIL TUSSENSTUK  
Schaal 1 : 5

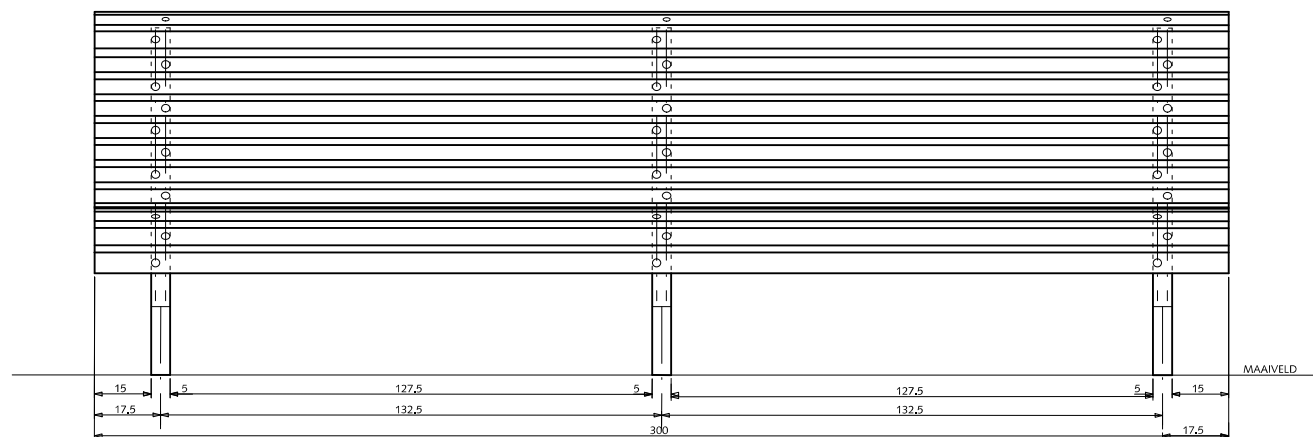

VOORAANZICHT BANK

## STRAATMEUBILAIR VAN ALFF BANK (dubbelzijdig)

### Verklaring

- Lasnaad
- RVS-slotbout M6 + ring + moer, lengte 6 cm

### Kleur

Onderstel thermisch verzinkt NEN 1275  
en gepoedercoat in zwart RAL 9011

Latten RAL 6012 (standaard) of RAL 9001 (WIT) of  
natuurlijk (eiken gelakt)

### Opmerkingen

- \* Alle latten met vellingkant 0.3 cm



Gemeente Den Haag

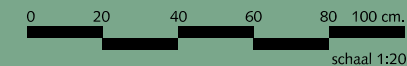

december 2013

RESIDENTIEKWALITEIT

blad: RST 08

HANDBOEK OPENBARE RUIMTE  
STANDAARD WEGENBOUWDETAILS



### 3.2 VAN ALFFBANK - dubbel

#### Omschrijving

De standaardbank in de openbare ruimte in Den Haag is de Van Alffbank. De bank heeft een zitting en rugleuning van houten latten. Het onderstel bestaat uit een verzinkt en gebogen, stalen T-profiel.

#### Kleur en uitvoering

Het onderstel wordt thermisch verzinkt NEN 1275 en gepoedercoat in de kleur grafiet-zwart, RAL 9011. De latten zijn van Cumaru-hout (FSC). De kleur van de latten is afhankelijk van de standplaats. Er zijn 3 mogelijkheden; de standaardkleur is zwartgroen (RAL 6012), eiken gelakt en wit (RAL 9001). De lengte van de bank is altijd 3.00 m<sup>1</sup>.

#### Toepassing en plaatsing

De Van Alffbank is de standaardbank voor parken en pleinen van Den Haag. De bank wordt gefundeerd op twee betonplaten onder het onderstel. Bevestiging middels draadeinden. De betonplaten bevinden zich onder de bestrating.

In serie geplaatst bedraagt de tussenafstand tussen de banken 0.30 m. Afvalbakken moeten op directe loopafstand van enkele meters bereikbaar zijn mogen dus niet direct aansluitend bij de bank geplaatst worden in verband met stankoverlast.

Zie standaarddetail RST 08.

#### Bijzonderheden

De banken worden geproduceerd door de Haeghe Groep in Den Haag.



### 3.3 ZITRANDEN

#### Omschrijving

De zitranden hebben een schuinaflopnd profiel, zodat er extra zitcomfort is voor de gebruiker. De zitranden bestaan uit elementen van 2.50 m' lengte, die aan elkaar geschakeld kunnen worden.

#### Kleur en uitvoering

Hoogwaardige betonmaterialen eventueel met granito- of terrazzoafwerking, gepolijst natuursteen.

#### Toepassing en plaatsing

Op zeer intensief gebruikte plaatsen; bij speelplekken of op pleinen. Vaak is er een combinatie, waarbij de zitrand bescherming biedt aan een beplantingsvak. In dit laatste geval is er een standaard klassiek voethek dat tevens als rugleuning dient.

#### Bijzonderheden

Geen.





### **3 BANKEN**

#### **3.1 VAN ALFFBANK - enkel**

##### **Omschrijving**

De standaardbank in de openbare ruimte in Den Haag is de Van Alffbank. De bank heeft een zitting en rugleuning van houten latten. Het onderstel bestaat uit een verzinkt en gebogen, stalen T-profiel.

##### **Kleur en uitvoering**

Het onderstel wordt thermisch verzinkt NEN 1275 en gepoedercoat in de kleur zwart RAL 9011. De latten zijn van Cumaru-hout (FSC). De kleur van de latten is afhankelijk van de standplaats. Er zijn 3 mogelijkheden; de standaardkleur is zwartgroen (RAL 6012), eiken gelakt en wit (RAL 9001). De bank kent twee verschillende uitvoeringen: de enkele en de dubbele (geschakelde) vorm. De lengte van de bank is altijd 3.00m<sup>1</sup>.

##### **Toepassing en plaatsing**

De Van Alffbank is de standaardbank voor parken en pleinen in Den Haag. De bank wordt gefundeerd op twee betonplaten onder het onderstel. Bevestiging middels draadeinden. De betonplaten bevinden zich onder de bestrating. In serie geplaatst bedraagt de tussenafstand tussen de banken 0.30 m. Afvalbakken moeten op directe loopafstand van enkele meters bereikbaar zijn en mogen dus niet direct aansluitend bij de bank geplaatst. Zie standaarddetail RST 09.

##### **Bijzonderheden**

De banken worden geproduceerd door de Haeghe Groep in Den Haag.